

**DT CRAWLER 30**



**DT CRAWLER 100**

DOTAZIONE STANDARD

STANDARD EQUIPMENT

"Autocaricamento", altezza massima di caricamento 130 cm

Cesto - Alluminio 1800 x700x1100 mm, portata massima 225 kg

Cingoli allargabili idraulicamente

Comando avvio/arresto motore dal cesto

Comando dal cesto per segnalatore acustico

Connessione elettrica 230V nel cesto

Contaore

Dispositivo di stabilizzazione automatica

Elettropompa 230 V/50 Hz monofase, controllata da inverter con caricabatterie

Impianto idraulico a filtraggio differenziato con filtri ad alta efficienza

Livella multiassiale

Motore Hatz diesel a tre cilindri con raffreddamento ad acqua (conforme a USA TIER 4 NRMM non-road mobile machinery regulations per il mercato statunitense)

Motore Kohler Hybrid (conforme al EU STAGE 5 NRMM non-road mobile machinery regulations per il mercato Europeo)

Operatività completamente elettronica

Piastre di appoggio a terra (n° 4) con rispettivo porta piastre

Pompa di emergenza manuale

Radiocomando

Rotazione cesto ±90°

Rotazione torretta 450°

Teleassistenza remota in tempo reale tramite sistema Cela Remote Service System (CRSS)

Valvole di blocco flangiate sui cilindri

Verniciatura: Blu, Bianco o Nero

"Self-loading" Spyder, max loading height 4'3"

Cage - Aluminium 5'11"x2'4"x3'7", max load 496 lbs

Hydraulically extendable tracks

Start/Stop engine from the cage

Acoustic warning from the cage

110/120V electric connection in the cage

Hour counter

Automatic stabilization device

110V/60Hz mono-phase inverter controlled electro pump, with battery charger

Fully compensated hydraulic system with high pressure filtering system

Multi-axial level

Triple Three-cylinder diesel Hatz water cooled motor (compliant to USA TIER 4 – EU STAGE 5 non road machinery regulations for the USA Market)

Kohler Hybrid motor (compliant to EU STAGE 5 non road machinery regulations for the European Market)

Fully electronically operated

Outrigger pads (4 items)

Emergency hand pump

All function radio control

Cage rotation ±90°

Turret rotation 450°

Remote management and diagnostic software (CRSS)

Flanged lock valves on cylinders

Painting: Blue, White and Black



## ACCESSORI DISPONIBILI

Argano elettrico, portata massima 200 kg

Attrezzatura per la movimentazione di materiali con sponde abbattibili 1400x700x550/ 2430x1166x50 mm, portata massima 205 kg

Cesto - Alluminio 700x700x1100 mm, portata massima 120 kg

Cesto - Alluminio 2400x700x1100 mm

Cesto - Vetroresina 800x600x1100 mm, portata massima 120 kg

Cesto - Vetroresina 1200x620x1100 mm, portata massima 200 kg

Cingoli bianchi antitraccia

Connessione aria/acqua tra cesto e torretta, pressione max 100 bar

Dispositivo anti-collisione a protezione del cesto con tecnologia sonar

Dispositivo di apertura automatica

Dispositivo di chiusura automatica

Elettropompa monofase 110 V/60 Hz, con carica batteria

Gancio di sollevamento, portata massima 250 kg

Imbracatura di sicurezza

Luci intermittenti sugli stabilizzatori

Pedale uomo morto al cesto

Prolunghe degli stabilizzatori per l'autocaricamento, altezza massima 1385 mm

Schermo CAN-bus 3.5" a terra

Scritte adesive personalizzate

Software per la gestione della macchina da remoto (5 anni)

Spazzole nei bracci

Verniciatura speciale

## OPTIONS &amp; ACCESSORIES

Winch (electric), max load 440 lbs

Cage - Material handling  
4'7"x2'4"x1'10"/7'12"x3'10"x1'8",  
max load 451 lbs

Cage - Aluminium 2'4"x2'4"x3'7",  
max load 264 lbs

Cage - Aluminium 7'11"x2'4"x3'7"

Cage - Fiberglass 2'7"x2'x3'7"  
max load 264 lbs

Cage - Fiberglass 3'11"x2'x3'7"  
max load 440 lbs

White non-marking tracks

Air/Water connection between cage and turret,  
max pressure 100 bar

Ultrasonic anti-trap cage protection device

One-click auto-opening function

One-click auto-closing function

110V/60Hz mono-phase electro pump, with battery charger

Hoist Hook, max capacity 551 lbs

Safety harness

Blinking lights on outriggers

Dead man pedal in the cage

Extension outriggers for self loading system,  
max height 4'6"

Display CAN-bus 3.5" at ground

Customized stickers with customer logo

Remote management software (5 years)

Anti-dust brushes for boom protection

Special painting

## STANDARD COMPLIANCE

UNI EN 280

Direttiva 2006/42/CE

ANSI 92.20

CSA B354.6

Crane certification (EN 13000 standard certification)

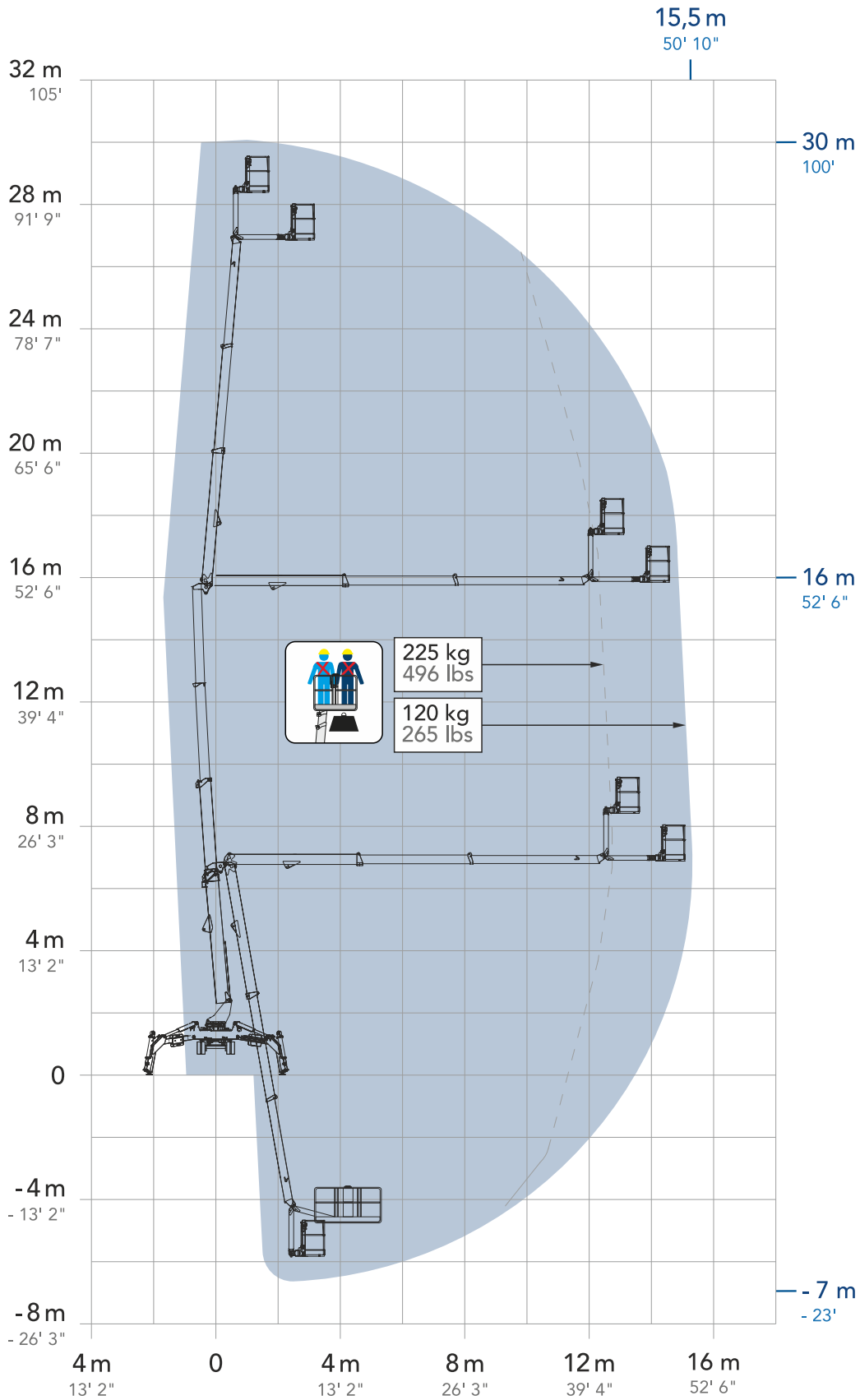

**DIMENSIONI**

<b>A</b>	Lunghezza cesto	1800 mm
<b>B</b>	Larghezza cesto	700 mm
<b>C</b>	Altezza minima	2290 mm
<b>D</b>	Lunghezza – senza cesto	5415 mm
<b>E</b>	Larghezza – senza cesto	1200 mm
<b>F<sub>1</sub></b>	Larghezza – stabilizzazione stretta	3105 mm
<b>F</b>	Larghezza – stabilizzazione larga	4280 mm
<b>G<sub>1</sub></b>	Lunghezza – stabilizzazione stretta	4895 mm
<b>G</b>	Lunghezza – stabilizzazione larga	5880 mm
<b>H</b>	Massima distanza dal terreno sotto il telaio	667 mm
<b>I</b>	Angolo massimo di recupero laterale	14,1°
<b>J</b>	Angolo di attacco	17,5°
<b>K</b>	Angolo di uscita	19,5°
<b>L</b>	Altezza di autocaricamento con prolunghe	1385 mm

**DIMENSIONS**

Cage length	5 ft 11 in
Cage width	2 ft 3 in
Height – stowed	7 ft 6 in
Length – no cage	17 ft 9 in
Width – no cage	3 ft 11 in
Width – outrigger footprint narrow	10 ft 2 in
Width – outrigger footprint wide	14 ft
Length – outrigger footprint narrow	16 ft
Length – outrigger footprint wide	19 ft 3 in
Max under track clearance	2 ft 2 in
Max lateral recovery angle	25%
Approach angle	32%
Departure angle	35,5%
Self loading height	4 ft 6 in

**PRESTAZIONI**

Altezza di lavoro	30 m
Altezza della piattaforma	28 m
Sbraccio laterale	15,5 m
Altezza di scavalco	16 m
Lavoro in negativo	- 7 m
Portata	225 kg
<b>Peso</b>	<b>5,00 T</b>

**PERFORMANCE**

Working height	98 ft 5 in
Platform height	91 ft 10 in
Horizontal outreach	50 ft 10 in
Up and over clearance	52 ft 6 in
Negative work (below ground level)	- 23 ft
Basket capacity	496 lbs
<b>Weight</b>	<b>11023 lbs</b>

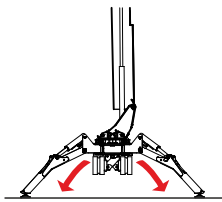

AUTO

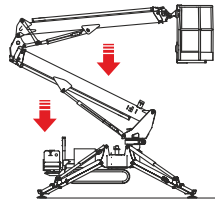

AUTO

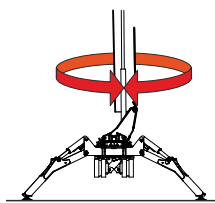
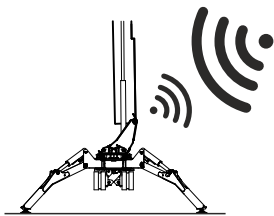
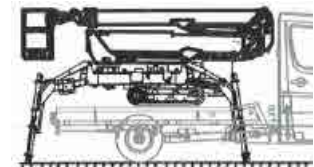

450°

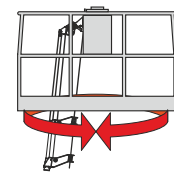

90°+90°



HYBRID VERSION  
Available

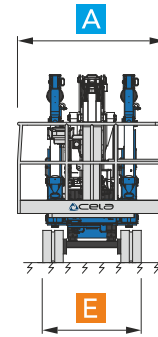
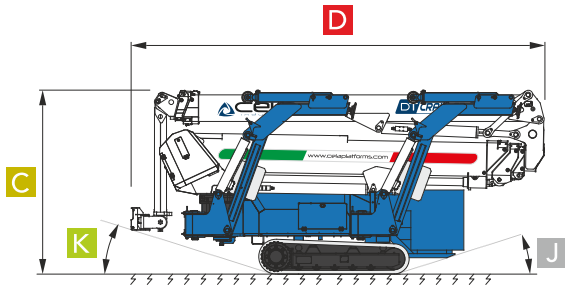

MODALITÀ AUTOCARICAMENTO  
SELF-LOADING MODE

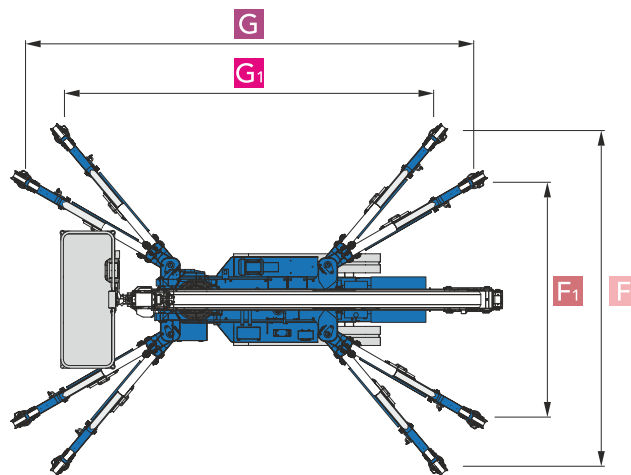
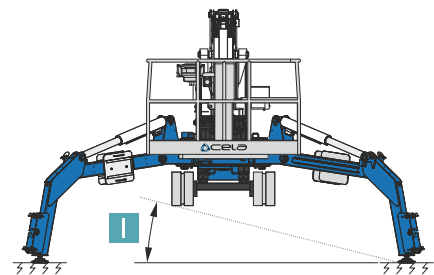
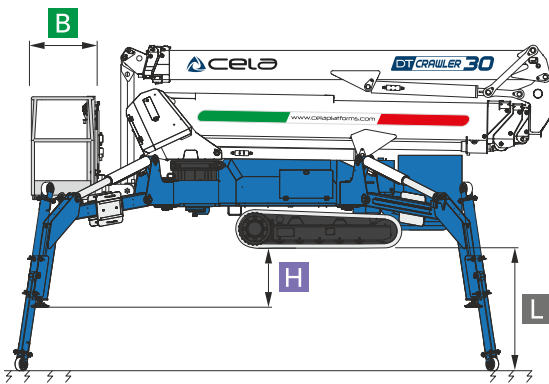

**Passiamo sopra ogni cosa**  
We fly over everything

**Sbarco in quota autorizzato**  
Authorized height landing

**Tutto in uno**  
All in one

**Come un ascensore**  
Like an elevator